

ใบงาน โยงเส้นจับคู่

👉 ให้เด็กๆ โยงเส้นจับคู่รูปภาพที่มีจำนวนเท่ากัน

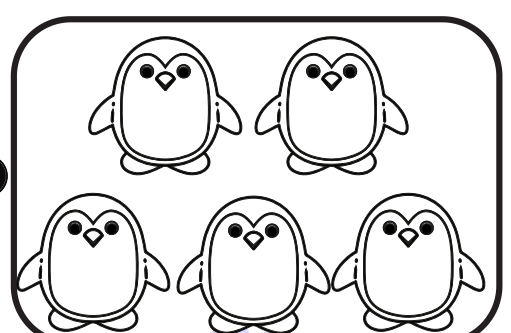
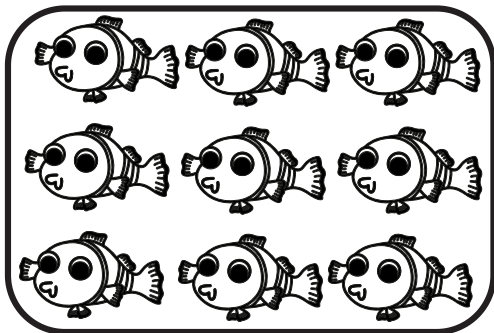
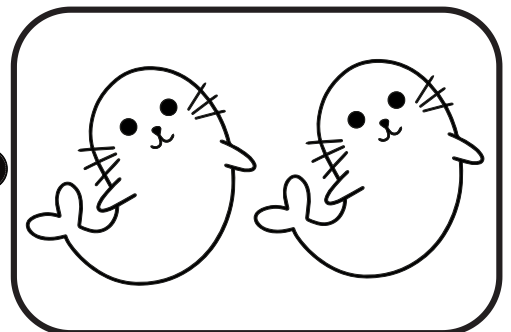
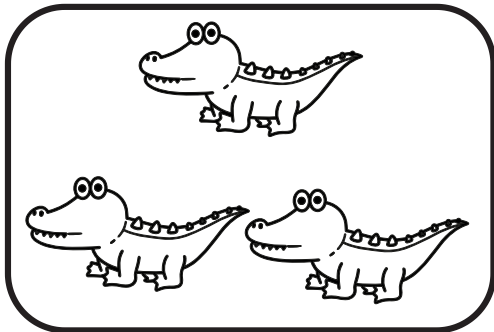
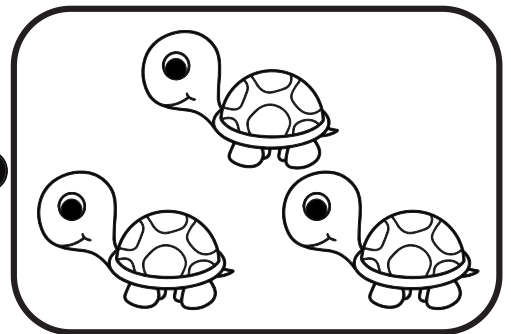
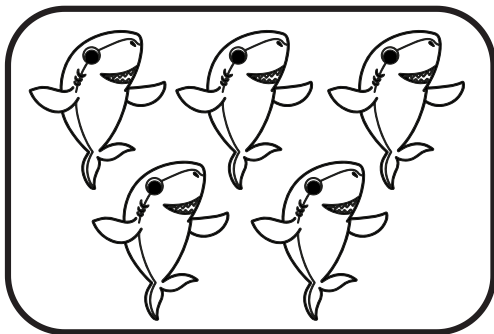
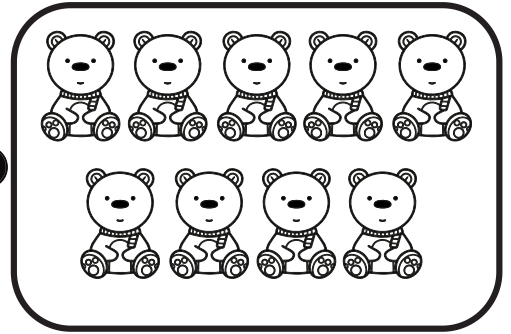
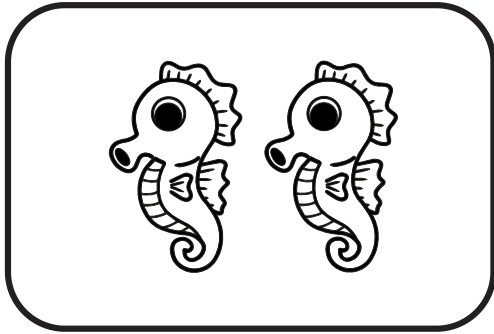

ชื่อ _____

ชั้น _____

ตรวจแล้ว



ลงชื่อ.....ครูประจำชั้น

ใบงาน โยงเส้นจับคู่

👉 ให้เด็กๆ โยงเส้นจับคู่รูปภาพที่มีจำนวนเท่ากัน

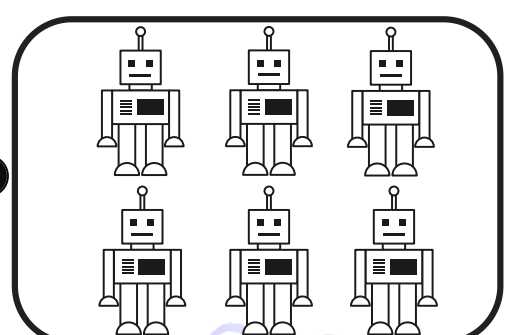
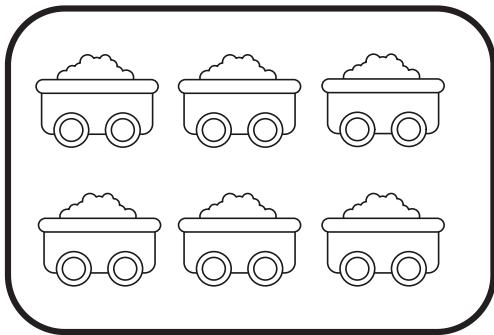
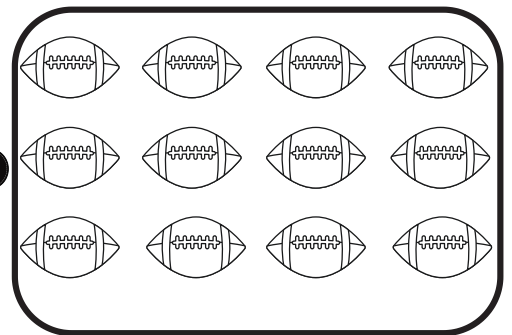
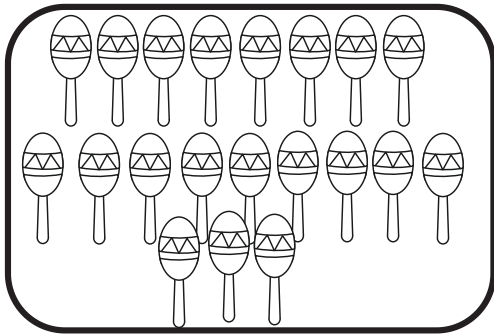
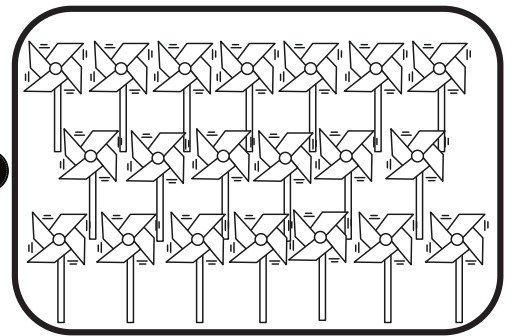
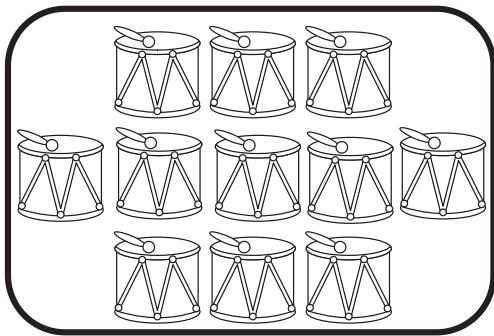
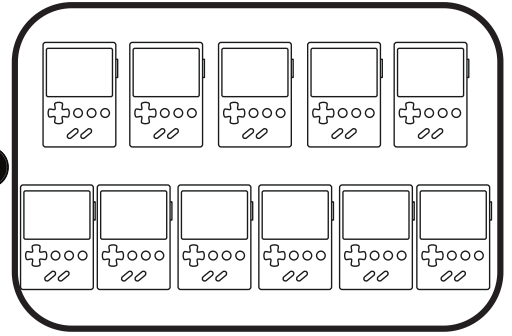
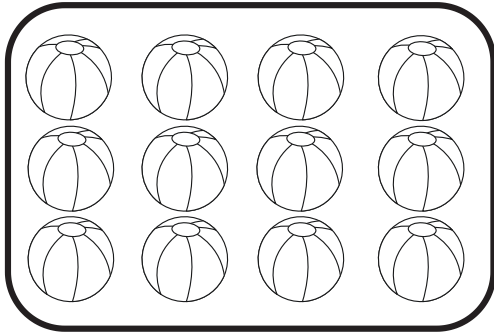

ชื่อ _____

ชั้น _____

ตรวจแล้ว



ลงชื่อ.....ครูประจำชั้น

ใบงาน โยงเส้นจับคู่

👉 ให้เด็กๆ โยงเส้นจับคู่รูปภาพที่มีจำนวนเท่ากัน

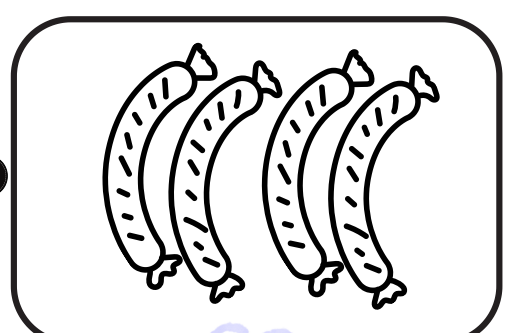
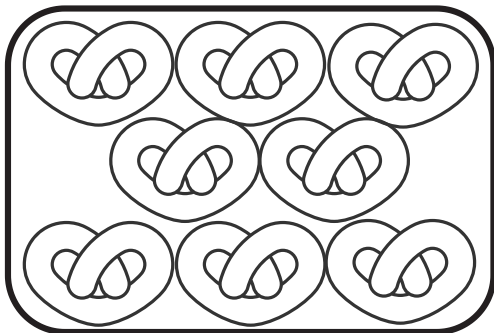
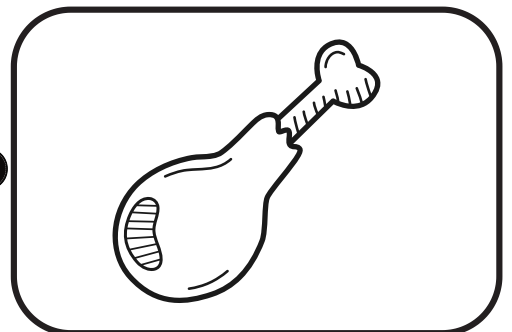
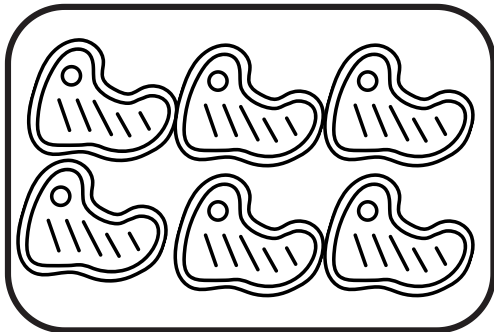
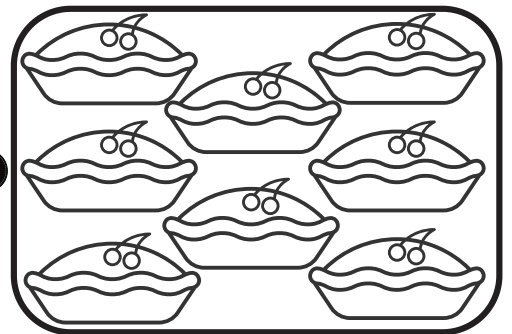
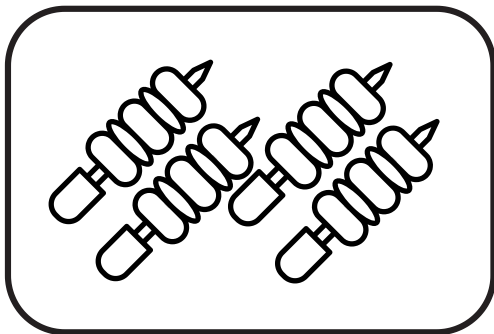
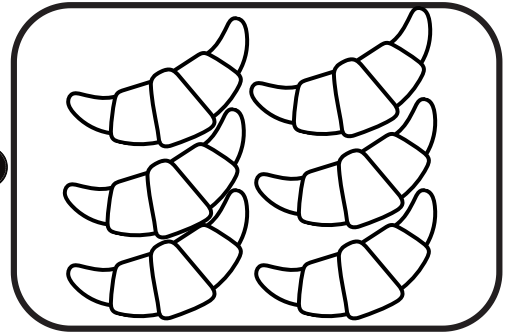
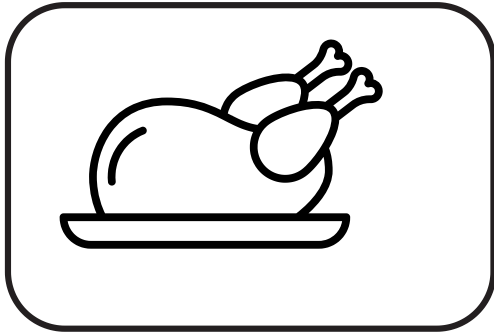

ชื่อ _____

ชั้น _____

ตรวจแล้ว



ลงชื่อ.....ครูประจำชั้น

ใบงาน

โยงเส้นจับคู่

👉 ให้เด็กๆ โยงเส้นจับคู่รูปภาพที่มีจำนวนเท่ากัน

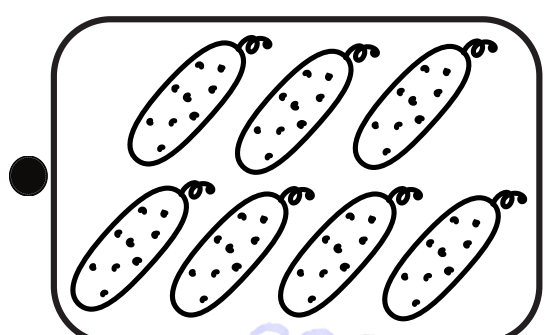
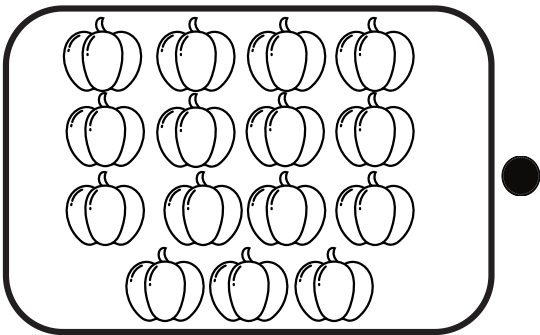
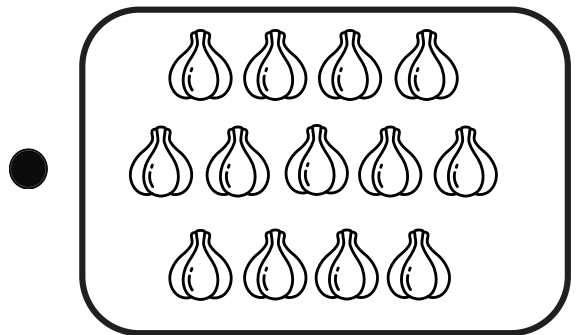
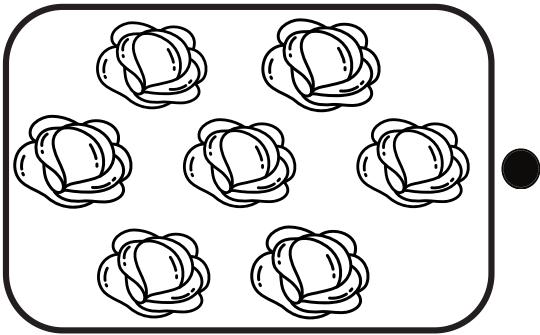
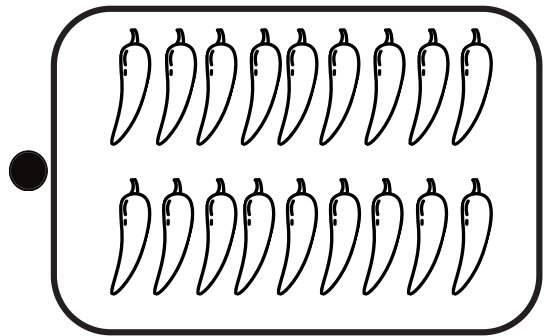
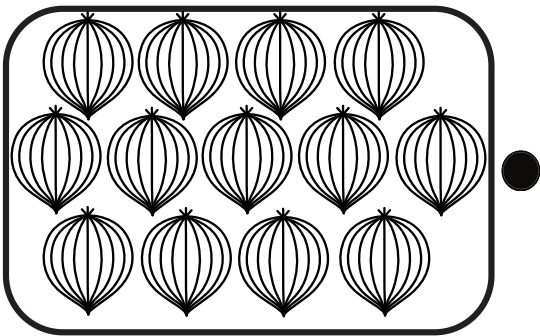
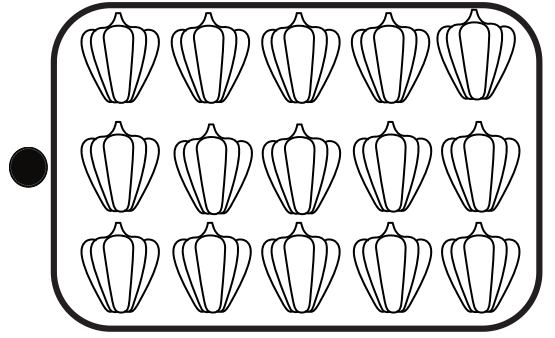
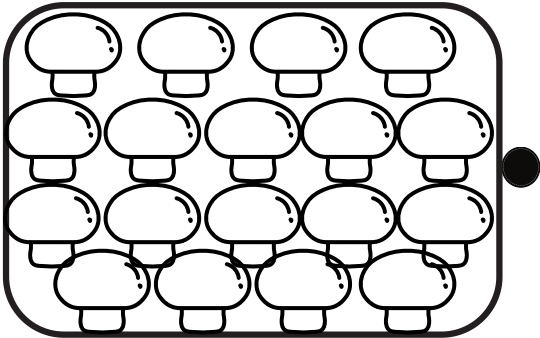

ชื่อ _____

ชั้น _____

ตรวจแล้ว



ลงชื่อ.....ครูประจำชั้น

ใบงาน

โยงเส้นจับคู่

👉 ให้เด็กๆ โยงเส้นจับคู่รูปภาพที่มีจำนวนเท่ากัน

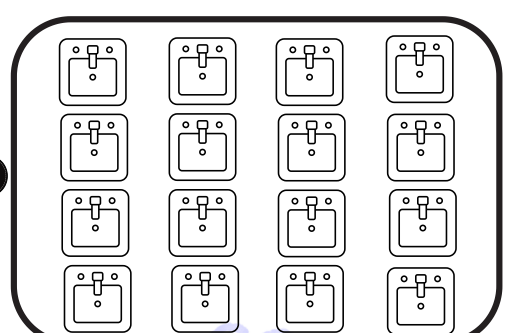
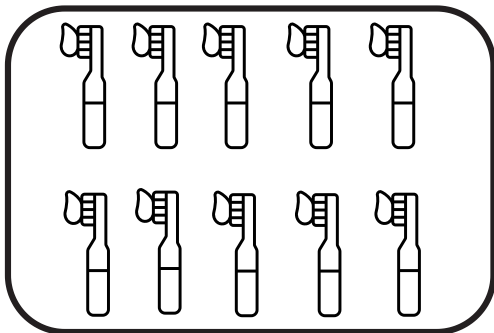
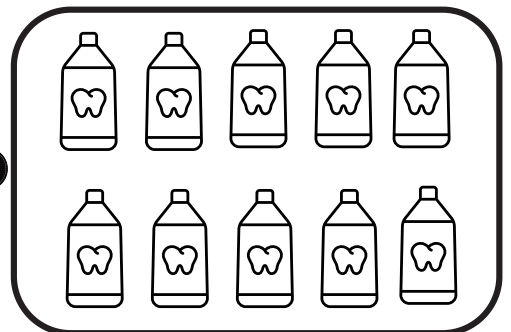
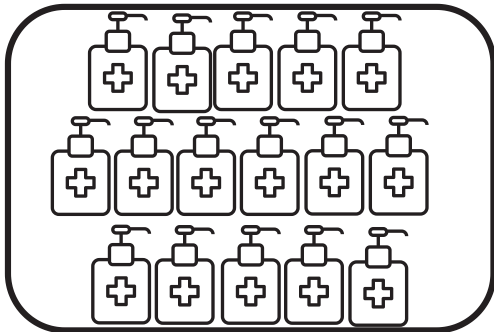
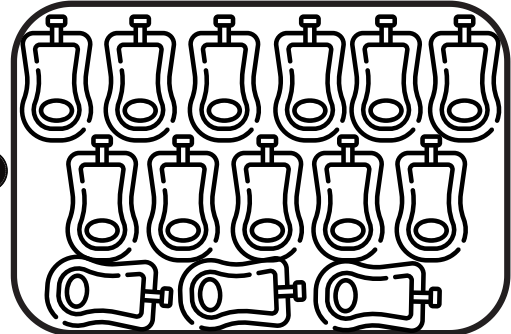
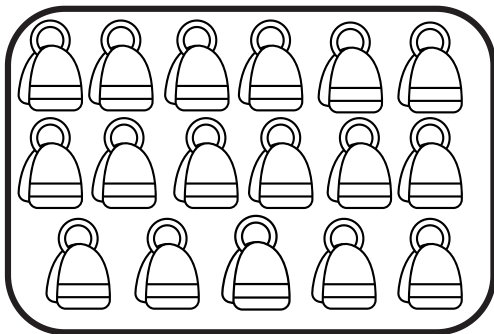
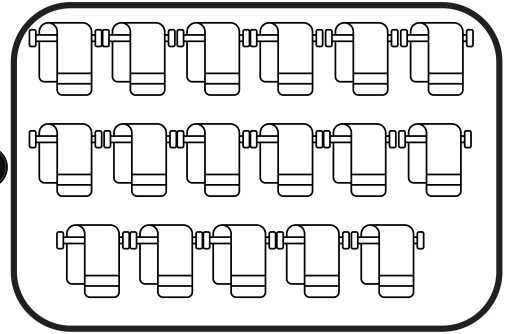
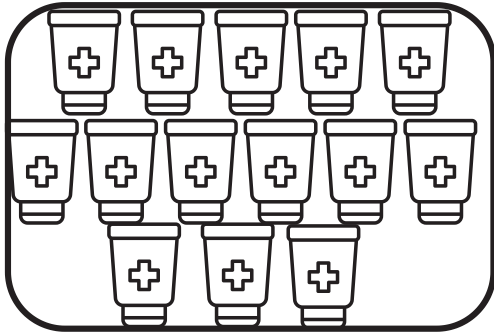

ชื่อ _____

ชั้น _____

ตรวจแล้ว



ลงชื่อ.....ครูประจำชั้น